

# HX25Az HX30Az

KOMPAKT KOTRÓ



Motorteljesítmény  
24,8 LE (18,5 kW)

Kanál kapacitása  
0,06 m<sup>3</sup>

Üzemi súly  
2685 – 2890 kg



# SZAKÍTÁS A SZABVÁNYOKKAL A TERMELÉKENYSÉG ÉS TELJESÍTMÉNY TERÉN

Bemutatunk két új HX A-sorozatú kompakt lánctalpas kotrógépet, a HX25A Z és a HX30A Z modellt, nulla hátsó kilengéssel. Mindkét gép vadonatúj, V. fázisú motorral rendelkezik, amely 24,8 LE (18,5 kW) bruttó teljesítményt nyújt. A gépek, a könnyű szerelvényváltás, és ezáltal a termelékenység növelése érdekében, gyorscsatlakozós szerelvényel is kaphatók.

## Nagyobb hatékonyság

Az új motor megfelel az EU V. fázisú kibocsátási előírásoknak, és nem igényel speciális kipufogógáz-utánkezelő berendezéseket, ami a karbantartási költségek csökkenését eredményezi.



## Könnyen szállítható

A kompakt, hátsó kilengés-mentes kialakításnak és az alacsony, 2610 kg-os tömegnek köszönhetően, a HX25A Z könnyen szállítható bármilyen kisméretű pótkocsin, egy gyorscsatlakozóval, egy törővel és 3 kanállal együtt, anélkül, hogy túllépne a jogszabályban előírt súlyhatárt.



## 2-utas kiegészítő csőrendszer

Mindkét modell alapfelszereltségként 2-utas kiegészítő csőrendszerrel rendelkezik. A kezelő választhat az egyes vagy kettős működésű üzemmódok között

## Gyorscsatlakozós csövek **OPCIÓ**

A HX-A mini kotrók opcionális gyárilag felszerelt hidraulikavezetékekkel rendelkeznek bármely hidraulikus gyorscsatlakozó kezeléséhez. Ez lehetővé teszi a tartozékok gyors cseréjét a fülke elhagyása nélkül.

## Valóban zéró hátsó túlnyúlás

A HX25A Z és a HX30A Z egyaránt ténylegesen nulla hátsó kilengésű kotrógépek, ami lehetővé teszi, hogy szabadon forogjanak a saját lábnyomukon belül. Ez javítja a manőverezhetőséget és biztonságot, minimálisra csökkentve a környező struktúrák károsodásának kockázatát.

## Hosszú kar **OPCIÓ**

A gép adott munkához történő tökéletes adaptálása érdekében számos kanálszár hossz opció áll rendelkezésre.





# SZAKÍTÁS A SZABVÁNYOKKAL A KÉNYELEM ÉS EGYSZERŰ HASZNÁLAT TERÉN

Az új fülke a kezelő kényelmének szem előtt tartásával került kialakításra. Az optimális ergonómia és a fejlett funkciók egyszerűbb és hatékonyabb munkavégzést tesznek lehetővé. Tágas belső terével és jó kilátást biztosító kialakításával az új fülke páratlan kényelmet és biztonságot nyújt, biztosítva, hogy Ön fáradtság és kényelmetlenség nélkül dolgozhasson hosszabb ideig.



## Új, 5-inches digitális kijelző

A HX-A minikotrók 5-inches, színes LCD-kijelzővel rendelkeznek, amelyen egyszerűen kezelheti a kotró beállításait, és gyorsan elérheti a kritikus funkciókat és napi műveleteket. A monitor is IP68-as vízállósággal rendelkezik, ami különösen fontos, ha a vászontetős modellel dolgozik.

## Haladási sebesség automatikus váltása

Ez az automatizált funkció lehetővé teszi a zökkenőmentes átmenetet a magas és alacsony haladási sebességek között, így a kezelő a feladatra koncentrálhat, miközben a gép gondoskodik a sebesség- és a vontatási beállításokról.

## Kitűnő kilátás

Tapasztalja meg a kilátás teljesen új szintjét legújabb fülke-kialakításunkkal. A jobb kilátás szélesebb és kiterjedtebb látóteret kínál, ami tiszta és akadálymentes kilátást biztosít a környező területre.



## Tolólap kar és haladási sebesség kapcsoló **A**

Kétkezes üzemeltetés az ügyes és hatékony szintbeállításához, hajtásmódváltással a hajtáskar fogantyún.

## Proporcionális vezérlésű botkormányok **OPCIÓ B**

A proporcionális vezérlésű botkormányok nagymértékben javítják a gép és a munkaszerelekek kezelési hatékonyságát.



**365**  
NAPOS  
KOMFORT



## Korszerű hangrendszer

Lazítson a kényelmes modern funkciókkal, az USD csatlakozós MP3-rádióval és kihangosítható hívásokkal.

## Vászontetős változat **OPCIÓ**

A különböző munkakörnyezetekhez való jobb alkalmazkodás érdekében mindkét géphez rendelhető vászontető.



# SZAKÍTÁS A SZABVÁNYOKKAL A BIZTONSÁG TERÉN

A HD Hyundai kotrók az iparág legmagasabb biztonsági szabványaival rendelkeznek, a legkorszerűbb jellemzőket kínálva, amelyek némelyike egyedülálló az iparágban. Filozófiánk, hogy gondoskodunk a gépről, a kezelőről és a környezetről is.

## ► Automatikus biztonsági zár

Az automatikus biztonsági zár megakadályozza a gép nem szándékos indítását és mozgását. Ha a biztonsági zár reteszelve van, a motor nem indítható be, és a rendszer nem kapcsol be.

## Túlerhelési figyelmeztetés

Túl nagy súly emelése esetén ez az alapfelszereltségként rendelkezésre álló figyelmeztető eszköz hallható és látható riasztást ad, hogy figyelmeztesse a kezelőt.



Munkalámpa és forgólámpa **OPCIÓ**

Mozgó jármű riasztás

Motor-vészleállító kapcsoló

Biztonsági öv  
figyelmeztető riasztás **ÚJ**



## ► Biztonsági szelepek

A gémen, karon és tolólapon található biztonsági szelep, leeresztett tolólapal, hirtelen nyomásesés esetén is biztosítja a biztonságos ásást vagy emelést.



TECHNOLÓGIA,  
AMI  
BIZTONSÁGBAN  
TARTJA ÖNT

## ► Új henger- és tömlővédelem

A gép, a kar és a kanál új, szériafelszereltségű hengervédelme fokozott védelmet nyújt, csökkentve az állásidő és a költséges javítások kockázatát. Új gémkialakításunk a hidraulikatömlőket belülre vezeti, hogy munka közben ne sérüljenek meg. Ez növeli a biztonságot és a tartósságot.



## ► Fülkeszerkezet

A HX A-sorozat fülkeszerkezete integráltan hegesztett alacsony feszültségű, nagy erősségű acélt használ, hogy megfeleljen a ROPS, TOPS és FOPS tanúsítványnak.

- ROPS: Borulásvédelmi szerkezetek ISO12117-2
- TOPS: Borulásvédelmi struktúrák EN13531
- FOPS: Lehulló tárgyak elleni védőszerkezetek, 1. szint, ISO3449

## ► Lopásgátó rendszer

A rendszer jelszóval védett gyújtáskulcsot tartalmaz, hogy megakadályozza a motor megfelelő kulcs nélküli indítását. Ezen felül, lopás esetén opcionális GPS-nyomkövető (Hi MATE) teszi lehetővé a gép gyors megkeresését.





# SZAKÍTÁS A SZABVÁNYOKKAL A SZERVIZELHETŐSÉG ÉS TELEMATIKA TERÉN

A HX A-sorozatú gépek valódi értéke a robusztus szerkezetből és tartozékokból adódó tartósságukban, valamint a karbantartás esetén való könnyű hozzáférésben és a hosszú szervizintervallumokban rejlik. Az élvonalbeli telematika lehetővé teszi a tulajdonosok és kezelők számára a fontos gépinformációk fedélzeti és távoli elérését.

## Egyszerű karbantartásra tervezve

Gépeink széles nyílású szerelőpanelekkel rendelkeznek. Ezek a panelek elegendő helyet biztosítanak ahhoz, hogy könnyedén elérhesse és szervizelhesse a kulcsfontosságú alkatrészeket.

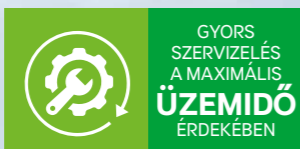

## Szerelések megnövelt tartóssága

Továbbfejlesztett tartozékainkat úgy terveztük, hogy ellenálljanak a legkeményebb munkakörnyezetnek is, megerősített acél alkatrészekkel és fejlett hegesztési technikákkal, amelyek biztosítják a maximális szilárdságot és hosszú élettartamot.

## Hi MATE

Kényelmes, egyszerű és értékes. A HD Hyundai távoli kezelő rendszere, a Hi MATE, GPS műholdas technológiát használ, hogy az elérhető legmagasabb szintű szolgáltatást és terméktámogatást nyújtsa az ügyfelek számára.

### Nagyobb termelékenység

Az olyan információk biztosításával, mint az üzemórák száma és az üresjáratú idő, a Hi MATE pénzt takarít meg és javítja a termelékenységet. A szervizriasztások jobb karbantartási tervezést tesznek lehetővé.

### Figyelje a gépeit

A Hi MATE valós idejű hely információi a gépek kényelmes figyelését teszik lehetővé a Hi MATE weboldal vagy mobilalkalmazás használatával.

### Nagyobb biztonság

Védje gépeit a lopással vagy jogosulatlan használattal szemben. A Hi MATE geofencing riasztásai automatikusan értesítik, amikor a gép elhagy egy előre meghatározott zónát.

### Flotta mobilalkalmazás

Új mobilalkalmazásunk minden olyan információt biztosít, amire a gép hatékonyabb és gazdaságosabb működtetéséhez szükség van. Ez a flottakezelő számára optimalizált, a telematika technológiáján alapuló egészséges betekintést nyújt, hogy gépe maximális teljesítménnyel dolgozzon.



### Legyen védve

Az HD Hyundai Genuine Parts and Accessories, kereskedői hálózatunk 24 órás kiszállítással, úgy van kialakítva, hogy gépe optimális teljesítménnyel működhessen. A standard és kiterjesztett HD Hyundai garanciaprogramok nyugalmat és az üzemeltetési költségek közben tartását biztosítják.





# HX25A Z / HX30A Z MŰSZAKI ADATOK

MŰSZAKI ADATOK		HX25A Z	HX30A Z
Modell		HX25A Z	HX30A Z
Üzemi súly	kg	2685	2890
Szállítási súly (vászontetős/fülkés)	kg	2480 / 2610	2685 / 2815
Hosszú karral és kiegészítő ellensúllyal	kg	2629 / 2759	

MOTOR		HX25A Z	HX30A Z
Gyártó		Kubota	Kubota
Modell		KUBOTA D1305	KUBOTA D1305
Típus		Függőleges, vízűtéses 4-ütemű IDI dízelmotor	Függőleges, vízűtéses 4-ütemű IDI dízelmotor
Kibocsátási szabvány		V. fázisú	V. fázisú
Bruttó	LE (kW)	24,8 (18,5)	24,8 (18,5)
Nettó	LE (kW)	24,4 (18,2)	24,4 (18,2)
Csúcsnyomaték	Nm	81,4	81,4
Hengerek száma		3	3
Furat X löket	mm	78,0 x 88,0	78,0 x 88,0
Lökettérfogat	cm <sup>3</sup>	1261	1261

HIDRAULIKUS RENDSZER		HX25A Z	HX30A Z
Szivattyú típusa		Változó lökettérfogatú, tandem tengelyes dugattyús szivattyúk	Változó lökettérfogatú, tandem tengelyes dugattyús szivattyúk
Max. nyomás	kgf/cm <sup>2</sup>	220	220
Max. áramlási mennyiség	l/perc	2 x 28,2 + 20	2 x 28,2 + 20
Kieg. áramlási sebesség (2 irányú)	l/perc	48	48
Üzemanyagtartály kapacitása	L	30	30
Hidraulikus kapacitás (tartály/rendszer)	L	27	27

TELJESÍTMÉNY		HX25A Z	HX30A Z
Kanál kitérés ereje (ISO)	kN	20	21
Kar kiszakítási ereje (ISO)	kN	14	13
Menetsebesség (magas/alacsony)	km/h	4,35 / 2,38	4,35 / 2,38
Vonóerő	kg	2266	2266
Elfordítási sebesség	ford./perc	9,16	9,16

FŐBB MŰSZAKI ADATOK		HX25A Z	HX30A Z
Gémhossz	mm	2030	2030
Karhossz	mm	1120 / 1300	1300
Kanálkapacitás, standard CECE	m <sup>3</sup>	0,06	0,06
Kanál szélessége (oldalvágóval/oldalvágó nélkül)	mm	432 / 474	432 / 474
Gémkitérés szöge, bal/jobb	fok	70° / 50°	70° / 50°
Gumitalp szélessége	mm	250	300
Talajnyomás (vászontetős/fülkés)	kgf/cm <sup>2</sup>	0,32	0,27
<b>Zajsztint</b>			
Külső zajsztint (2000/14/EC - ISO 6395:2008) Lwa	dB(A)	94	94
Belső zajsztint (ISO 6396:2008) Lpa	dB(A)	78	78

\* Minden felszerelés mérete a fülke, a szabványos gép/kar és az ellensúly alapján értendő.

# HX25A Z / HX30A Z MÉRETEK ÉS MUNKATARTOMÁNY

## A GÉP MÉRETEI

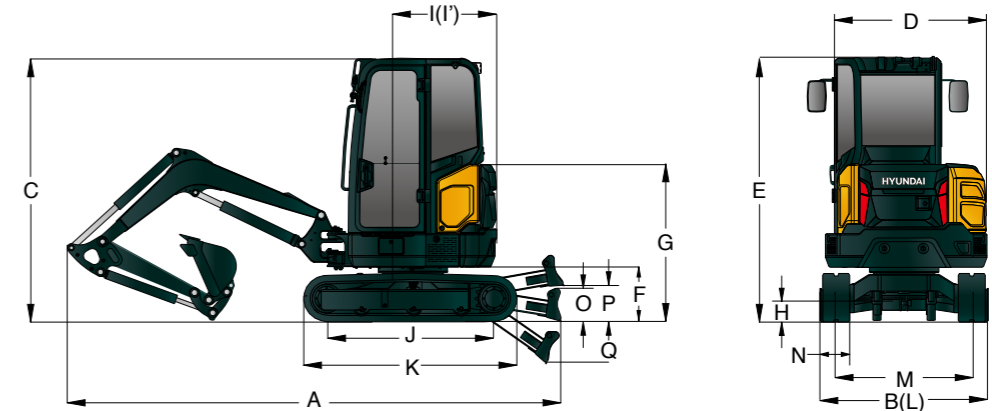

Egység: mm

	HX25A Z	HX30A Z
A Teljes hossz (1230 mm-es karral)	4150	4170
B Teljes szélesség (kiengedett láncalppal)	1534	1550
C Teljes magasság	2452	2452
D A felépítmény teljes szélessége	1490	1490
E A fülke teljes magassága	2452	2542
F Ellensúly hasmagassága	504	504
G A motorháztető teljes magassága	1522	1522
H Minimális hasmagasság	183	183
I Hátsó rész távolság (kiegészítő ellensúllyal)	775	875

	HX25A Z	HX30A Z
I' Hátsó rész kilengési sugár (kiegészítő ellensúllyal)	775	875
J Dobok közötti távolság	1550	1550
K Alváz hossza	1975	1975
L Alváz szélesség (kiengedett láncalppal)	1500	1550
M Láncaltp nyomtáv (kiengedett láncalppal)	1250	1250
N Láncaltp szélesség	250	300
O Tolólap magassága	300	300
P Felemelt tolólap hasmagassága	328	328
Q Leengedett tolólap mélysége	348	348

## MUNKATARTOMÁNY

Egység: mm

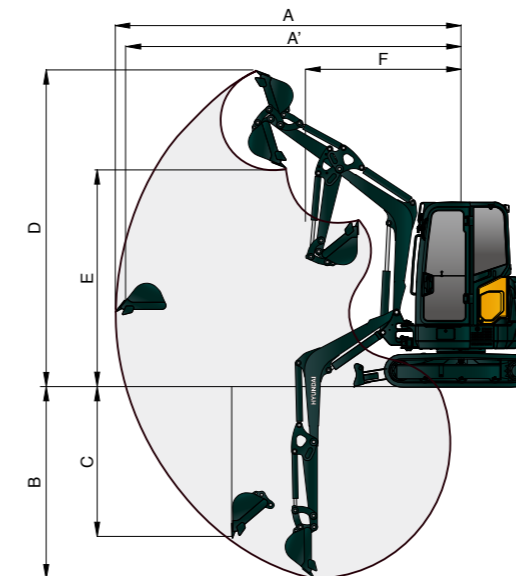















	HX25A Z	HX30A Z
Gémhossz	2030	2030
Karhossz	1120	1300
A Max. ásási kinyúlás	4560	4725
A' Max. ásási kinyúlás a talajon	4420	4600
B Max. ásási kinyúlás mélysége	2515	2695
B' Max. ásási kinyúlás mélysége (B' szint)	2000	2230
C Max. függőleges falásási mélység	1970	2200
D Max. ásási magasság	4175	4290
E Max. rakodási magasság	2870	2975
F Min. kilengési sugár	2050	2100

# HX25A Z / HX30A Z EMELÉSI KAPACITÁS

 Érték elől  Érték oldalt vagy 360 fokban















## HX25A Z FÜLKÉVEL

2,03 m-es gémmel, 1,12 m-es kar, 130 kg-os ellensúly, 250 mm-es gumi lánctalpak, leengedett tolólap

Emelési pont magassága m		Emelési pont sugara												Max.kinyúlásnál		
		1,0 m		1,5 m		2,0 m		2,5 m		3,0 m		3,5 m		Kapacitás		Kinyúlás
																m
3,5m	kg													*740	600	2,57
3,0m	kg								*690	470				*710	430	3,13
2,5m	kg								*680	470				*670	360	3,49
2,0m	kg							*810	610	*750	460	*720	350	*660	320	3,72
1,5m	kg							*1020	590	*850	440	*760	350	*670	300	3,85
1,0m	kg							*1240	560	*960	430	*820	340	*710	290	3,89
0,5m	kg							*1390	540	*1050	410	*860	330	*770	290	3,85
0,0m	kg					*1590	750	*1440	530	*1090	410	*880	330	*800	300	3,72
-0,5m	kg	*1190	*1190	*1420	1260	*1930	750	*1400	530	*1070	400			*820	330	3,50
-1,0m	kg	*1750	*1750	*2170	1270	*1690	760	*1250	530	*930	410			*840	380	3,14
-1,5m	kg			*1810	1300	*1270	770	*900	550					*830	520	2,59

## HX25A Z FÜLKÉVEL

2,03 m gémmel, hosszú kar 1,30 m, 270 kg ellensúly, 250 mm-es gumi lánctalp, leengedett tolólap

Emelési pont magassága m		Emelési pont sugara												Max.kinyúlásnál					
		1,0 m		1,5 m		2,0 m		2,5 m		3,0 m		3,5 m		4,0 m		Kapacitás		Kinyúlás	
																	m		
3,5m	kg															*670	580	2,85	
3,0m	kg								*600	540						*600	450	3,35	
2,5m	kg								*610	540	*640	420				*570	380	3,68	
2,0m	kg								*680	530	*670	410				*560	340	3,89	
1,5m	kg								*1230	980	*930	680	*790	520	*720	410	*610	330	4,02
1,0m	kg								*1170	650	*920	500	*790	400	*710	320	*590	310	4,06
0,5m	kg								*1350	880	*1340	630	*1020	480	*850	390	*700	320	4,02
0,0m	kg								*1580	860	*1430	620	*1080	470	*880	380	*720	330	3,90
-0,5m	kg	*1040	*1040	*1280	*1280	*2000	860	*1420	610	*1080	470	*860	380			*780	350	3,69	
-1,0m	kg	*1500	*1500	*1880	1450	*1810	870	*1310	610	*1000	470					*800	400	3,36	
-1,5m	kg	*2090	*2090	*2190	1470	*1460	880	*1060	620							*810	510	2,87	
-2,0m	kg					*740	*740									*740	*740	2,00	















- Az emelési kapacitások az ISO 10567 szabványon alapszanak.
- A HX A-sorozat emelési kapacitása nem haladja meg a billenő teher 75%-át a géppel, szilárd, egyenes felületen állva vagy a teljes hidraulikus kapacitás 87%-át.
- Az emelési pont a kanál tartócsapja a karon (kanáltömeg nélkül).
- (\*) jelöli a hidraulikus kapacitás által korlátozott terhelést.
- Vigyázat: kérjük, tartsa be az emelési műveletekre vonatkozó helyi szabályozásokat és utasításokat.

# HX25A Z / HX30A Z EMELÉSI KAPACITÁS

 Érték elől  Érték oldalt vagy 360 fokban

## HX30A Z FÜLKÉVEL

2,03 m-es gémmel, 1,30 m-es kar, 270 kg ellensúly, 300 mm-es gumi lánctalppal felszerelve, leengedett tolólap

Emelési pont magassága m		Emelési pont sugara														Max.kinyúlásnál															
		1,0 m		1,5 m		2,0 m		2,5 m		3,0 m		3,5 m		4,0 m		Kapacitás		Kinyúlás													
																		m													
3,5m	kg																	*670	600	2,85											
3,0m	kg																	*600	460	3,35											
2,5m	kg																	*610	550	*640	430	3,68									
2,0m	kg																	*680	540	*670	420	3,89									
1,5m	kg																	*1230	1000	*930	700	*790	530	*720	420	*610	340	*570	330	4,02	
1,0m	kg																		*1170	670	*920	510	*790	410	*710	330	*590	320	4,06		
0,5m	kg																		*1350	900	*1340	650	*1020	500	*850	400	*700	330	*640	320	4,02
0,0m	kg																		*1580	890	*1430	630	*1080	490	*880	390	*720	340	3,90		
-0,5m	kg	*1040	*1040	*1280	*1280	*2000	890	*1420	630	*1080	480	*860	390					*780	360	*780	360	3,69									
-1,0m	kg	*1500	*1500	*1880	1490	*1810	890	*1310	630	*1000	480							*800	420	*800	420	3,36									
-1,5m	kg	*2090	*2090	*2190	1510	*1460	900	*1060	640									*810	530	*810	530	2,87									
-2,0m	kg																		*740	*740							*740	*740	2,00		

- Az emelési kapacitások az ISO 10567 szabványon alapszanak.
- A HX A-sorozat emelési kapacitása nem haladja meg a billenő teher 75%-át a géppel, szilárd, egyenes felületen állva vagy a teljes hidraulikus kapacitás 87%-át.
- Az emelési pont a kanál tartócsapja a karon (kanáltömeg nélkül).
- (\*) jelöli a hidraulikus kapacitás által korlátozott terhelést.
- Vigyázat: kérjük, tartsa be az emelési műveletekre vonatkozó helyi szabályozásokat és utasításokat.

# HX25A Z / HX30A Z STANDARD/OPCIONÁLIS FELSZERELÉSEK

MODELL	HX25A Z	HX30A Z
<b>MOTOR</b>		
Mechanikusan vezérelt Kubota motor	•	•
Duplabetétes levegőszűrő	•	•
Vízleválasztó szűrővel	•	•
<b>HIDRAULIKUS RENDSZER</b>		
Nyitott központi hidraulikus rendszer	•	•
Kétfokozatú haladás automatikus váltás lefelé funkcióval	•	•
Nyomástároló	•	•
Proporcionális kiegészítő vezérlés	□	□
1 irányú kiegészítő hidraulikavezeték a törőgéphez	•	•
2 irányú kiegészítő hidraulikavezeték a polipmarkolóhoz	•	•
4 irányú kiegészítő hidraulikavezeték a forgatáshoz	□	□
<b>FÜLKÉS ÉS VÁSZONTETŐS</b>		
Fülke fűtéssel	•	•
Vászon tetős	□	□
ROPS (borulásvédelmi struktúra, ISO3471)	•	•
TOPS (átbillenés elleni védő struktúra)	•	•
FOPS 1. szint (lehulló tárgyak ellen védő struktúra)	•	•
Első védelem	□	□
Állítható mechanikus ülésfelfüggesztés	•	•
Menetkarok lábpedálokkal	•	•
Behúzható ablak, 2 gázrugóval	•	•
Mozgó jármű riasztás	•	•
5" digitális, fülkén belüli műszercsoport - IP68 vízállóság és porvédelem	•	•
MP3 rádió USB csatlakozással	•	•
12-voltos elektromos aljzat	•	•
Oldalsó és visszapillantó tükrök	•	•
Pohártartó	•	•
Kürt	•	•

MODELL	HX25A Z	HX30A Z
<b>MUNKASZERELÉKEK</b>		
Nulla farok kilengés / csökkentett farok kilengés	•	•
Gémlengés funkció	•	•
Gyorscsatlakozós csövek	□	□
Biztonsági szelep a tolólapon	•	•
Menetelőmotor és gémforgató motor tárcsafékkal	•	•
1 LED-es munkalámpa a gémen	•	•
2 LED-es munkalámpa a fülkén	□	□
LED-es forgólámpa	□	□
<b>ALVÁZ</b>		
Gumi lánctalpak	•	•
Acél lánctalpak	□	□
<b>TELEMATIKA</b>		
Hi MATE telematika rendszer	□	□

- Standard
- Opcionális

\* A standard és opcionális felszerelés változhat. Lépjen kapcsolatba HD Hyundai kereskedőjével további tájékoztatásért. A gép a nemzetközi szabványoknak megfelelően változhat.

\* A képeken olyan munkaszerelekek és opcionális felszerelések is lehetnek, amelyek az Ön területén nem állnak rendelkezésre.

\* Az anyagok és műszaki adatok előzetes bejelentés nélkül megváltozhatnak.



# HYUNDAI



HD Hyundai Construction Equipment Europe nv, Hyundailaan 4,  
3980 Tessenderlo, Belgium. Tel: (32) 14-56-2200 Fax: (32) 14-59-3405

A műszaki adatok és a dizájn előzetes értesítés nélkül megváltozhatnak.  
A HD Hyundai Construction Equipment Europe termékek ábrái az  
alapfelszereltségtől eltérő felszereltséget mutathatnak.

**KÉSZEN ÁLL VILÁGA MEGVÁLTOZTATÁSÁRA?**

Forduljon HD Hyundai forgalmazójához.  
[hyundai-ce.eu/en/dealer-locator](https://hyundai-ce.eu/en/dealer-locator)