

HX380AL

GRAAFMACHINE



Brutovermogen
272 kW

Bakinhoud
1,46 – 2,32 m³

Bedrijfgewicht
39.100 kg

KLAAR OM UW WERELD TE VERANDEREN

De HX380AL graafmachine maakt deel uit van de gloednieuwe A-serie van HD Hyundai: een nieuwe generatie bouwmachines die voldoet aan de Europese Stage V-emissienorm. Maar hij heeft nog veel meer in petto! Terwijl aan de regelgeving is voldaan, streeft HD Hyundai naar een baanbrekend niveau in klanttevredenheid met maximale prestaties en productiviteit, meer veiligheid, meer gemak en een verbeterd uptime management.

Met het robuuste design van het exterieur en de intelligente, prestatieverhogende technologieën opent de HX380AL een geheel nieuwe wereld van mogelijkheden, waarin bergen kunnen worden verzet met een minimum aan inspanningen. Het is tijd om het HD Hyundai-effect te ervaren!



Productiviteit & efficiëntie

HET VERMOGEN EN DE EFFICIËNTIE OM UW PRODUCTIVITEIT TE MAXIMALISEREN

De HX380AL wordt aangedreven door een krachtige Cummins L9-motor die voldoet aan de Stage V-emissienorm. De motor is voorzien van een innovatief, geïntegreerd uitlaatgas-nabehandelingssysteem dat behalve voor een lagere emissie ook zorgt voor een gereduceerde onderhoudsbehoefte. Hij levert al het vermogen dat u nodig hebt om zware werkzaamheden uit te voeren, samen met snelle nivellerings- en laadtijden van vrachtwagens en een uitstekend brandstofverbruik.

Er is een reeks slimme technologieën opgenomen voor een nauwkeurig beheer van het motorvermogen en het pompdebiet. Het EPIC-systeem (Electric Pump Independent Control) verbetert de efficiëntie door geautomatiseerde bediening van de afzonderlijke hydraulische pompen. Extra functies zorgen voor een optimale bediening en bewaking van de machinefuncties, waardoor uw productiviteit dag in, dag uit wordt vergroot.

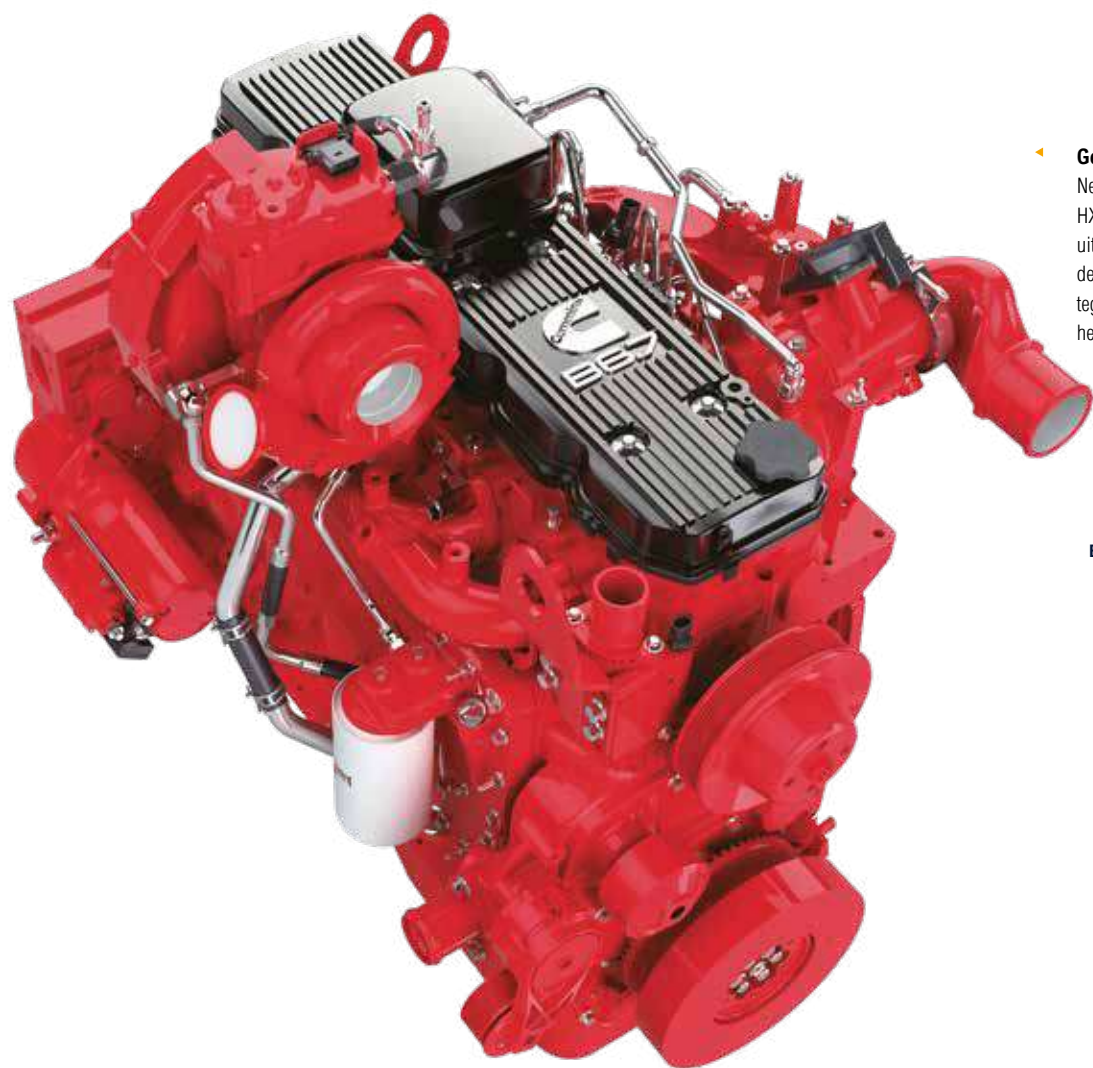

Gecertificeerde Stage V-motor
 Net als alle machines uit de A-serie is de HX380AL uitgerust met ons all-in-one uitlaatgas-nabehandelingssysteem, dat de emissies en bedrijfskosten verlaagt en tegelijkertijd de betrouwbaarheid verhoogt en het onderhoud vereenvoudigt.



"Ik bespaar op brandstofkosten en beperk de emissies zonder in te boeten op mijn productiviteit!"

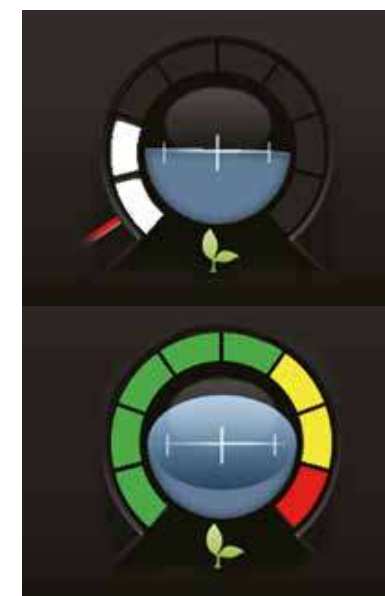

EPIC (Electric Pump Independent Control)

De HX A-serie is uitgerust met een verbeterd IPC-systeem (Intelligent Power Control), dat met een onafhankelijke pompregeling het pompdebiet en -vermogen optimaliseert tijdens uiteenlopende bedrijfsomstandigheden. EPIC verbetert het brandstofverbruik, zorgt voor minder verlies van hydraulisch debiet en maximaliseert de productiecapaciteit.

Eco-meter

De meterstand past zich aan de belasting van de motor aan, terwijl verschillende kleuren direct inzicht geven in de brandstofbesparing tijdens het werk.

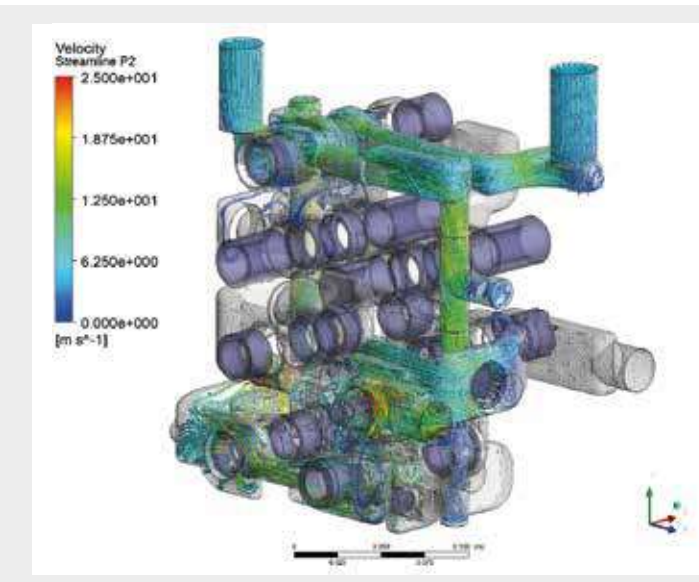
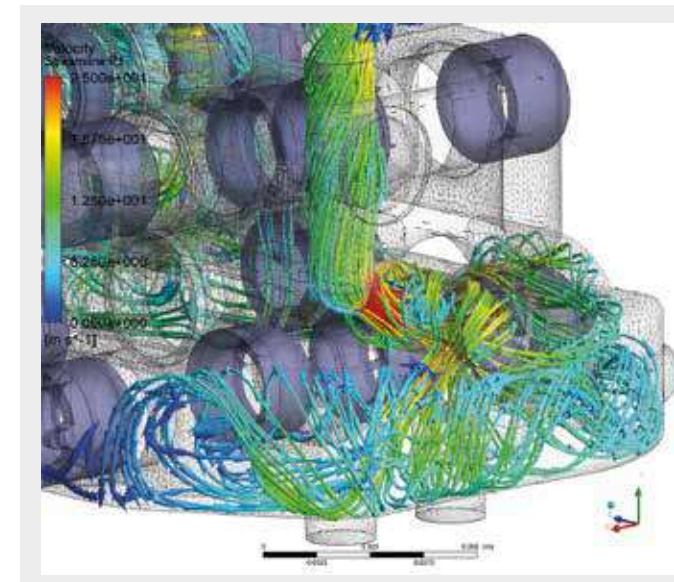

Brandstofverbruiksinformatie

Het gemiddelde of recente brandstofverbruik kan worden weergegeven als hulpmiddel om zuiniger te werken.



Eco-rapport

De functie Eco-rapport helpt u efficiënte werkgewoontes te ontwikkelen door in realtime informatie weer te geven over de prestaties van de machine.



Duurzaamheid

KLAAR VOOR ACTIE EN GEBOUWD OM TE BLIJVEN

U moet zeker weten dat de investering die u vandaag doet, u zal helpen uw bedrijfsactiviteiten op lange termijn op peil te houden. Daarom werd bij de ontwikkeling van de HX380AL prioriteit gegeven aan betrouwbaarheid, van ontwerp en productie tot kwaliteitscontrole. De bovenste en onderste frameconstructies zijn versterkt voor werkzaamheden met een hoge belasting, terwijl de aanbouwdelen uitgebreid zijn getest voor de zwaarste omstandigheden. Het algemene doel is om uitvaltijd en reparaties tot een minimum te beperken, zodat u op schema blijft, onverwachte kosten vermijdt en uw winst beschermt.



Versterkte pennen, busen en polymeer vulringen

Slijtvaste afdekking

"Hij is milieuvriendelijk, levert krachtige prestaties en is betrouwbaar - de ideale combinatie voor mijn zwaarste werkzaamheden."

Frameconstructies en aanbouwdelen

De bovenste en onderste frameconstructies zijn versterkt en rigoureus getest (zowel in de praktijk als in virtuele simulaties), zodat ze op de werklocatie de duurzaamheidseisen overtreffen. De slijtagebestendigheid van de bak is verbeterd door het gebruik van een nieuw materiaal.

Uitlaatgas-nabehandelingssysteem

De motor en het uitlaatgas-nabehandelingssysteem zijn geïntegreerd, zodat deze eenvoudiger af te regelen en te onderhouden zijn.

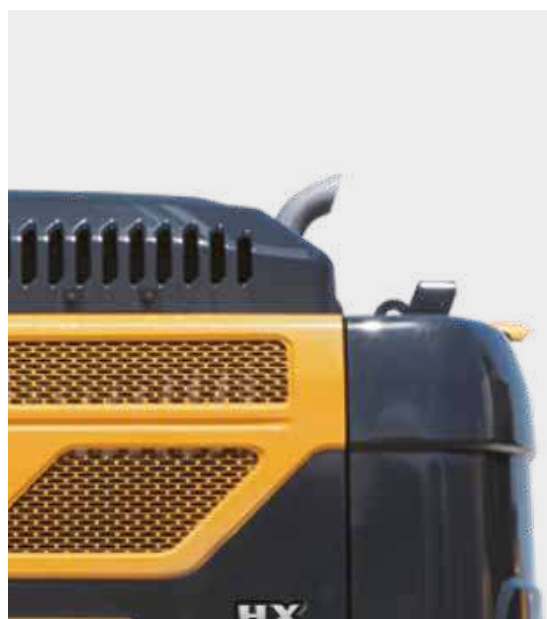

Hydraulische slangen

Hoogwaardige slangen die uitstekend bestand zijn tegen hitte en druk zorgen voor maximale duurzaamheid, zelfs onder zware werkomstandigheden.



Zijbeschermingen

De machine kan optioneel worden uitgerust met zijbumpers om stoten tegen het buitenframe op te vangen en de machine te beschermen.

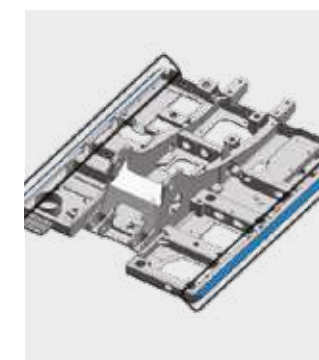

Koelmodule

De machines uit de HX A-serie zijn uitgerust met een duurzame koelmodule die uitvoerig getest is om de productiviteit in veeleisende werkomgevingen op peil te houden.



Cabinebescherming

Voor de HX380AL zijn verschillende typen cabinebeschermingen leverbaar, waardoor u veiligheid en duurzaamheid verder kunt verbeteren.



Comfort voor de operator

EEN CABINE ONTWORPEN RONDOM DE OPERATOR

De cabine van de HX380AL biedt elke operator een comfortabele werkomgeving die de productiviteit verhoogt en vermoeidheid tegengaat. Hij beschikt over een comfortabele stoel van hoge kwaliteit die ontworpen is om geluid en trillingen te minimaliseren. En de belangrijkste joysticks en schakelaars zijn onder handbereik geplaatst. Met een reeks aan opties kunt u de cabine aan uw behoeften afstemmen, waaronder een geïntegreerde geluidsinstallatie met radio, USB- en AUX-ingang, zodat u de gehele werkdag over ontspanning beschikt. Het totale ontwerp plaatst u midden in het HD Hyundai-effect, met een wereld van gemak binnen handbereik.

"De cabine is een stille en rustgevende plek om te werken. Hij voelt aan alsof hij voor mij op maat is gemaakt!"



Breedbeeld touchscreenmonitor

De HX380AL is voorzien van een 8-inch display met aanraakscherm dat uitstekend afleesbaar is. Daarmee hebt u tijdens het werk op elk moment snel en gemakkelijk toegang tot informatie over de machinestatus.



Rechtuit-pedaalstand (optie)

De optionele rechtuit-pedaalstand verhoogt het comfort en gemak wanneer lange afstanden worden afgelegd of het rijden wordt gecombineerd met de bediening van een aanbouwddeel.

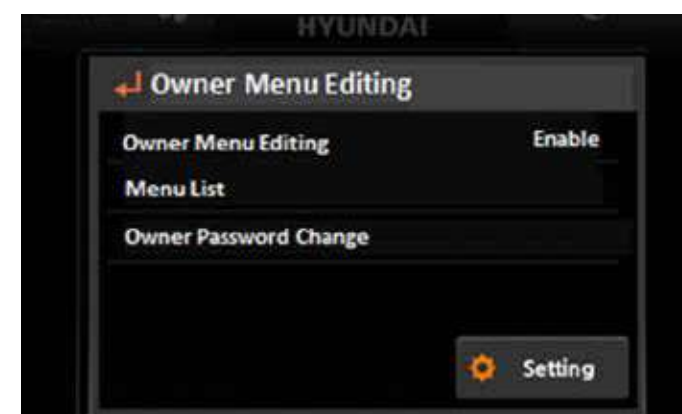

Owner Menu Editing (OME)

Menufuncties kunnen door de machine-eigenaar worden ingesteld. Bovendien kan deze toegang aan machinegebruikers verlenen of deze beperken, door de lijst met een wachtwoord te vergrendelen of ontgrendelen.

Proportionele joysticks en schakelaars voor hydraulische aanbouwdelen (optie)

Optioneel zijn proportionele joysticks en schakelaars beschikbaar voor een gevoelige bediening. Deze verbeteren de werkresultaten door een soepele en nauwkeurige bediening van de hydraulische aanbouwdelen mogelijk te maken via de joysticks.



Luchtgeveerde stoel en ergonomische joysticks

De HX380AL is standaard uitgerust met een luxe luchtgeveerde en verwarmde stoel. De ergonomische joysticks maken de bediening comfortabel en intuïtief.

Miracast-verbinding

Met het Miracast-systeem, dat gebruik maakt van de wifi-functie van de smartphone van de operator, is het mogelijk verschillende smartphone-functies op het scherm te gebruiken, zoals navigatie, surfen op het web, het afspelen van muziek en video.

Haptisch bedieningselement

Met behulp van de gebruiksvriendelijke, haptische draai-/drukbedieningsknop kunnen het gaspedaal, de afstandsbediening van de airconditioning en het instrumentenpaneel worden bediend.



Veiligheid

BESCHERMING VOOR UW MEDEWERKERS EN UW MACHINEPARK

Kleine details kunnen een groot verschil maken als het gaat om veiligheid en beveiliging. De HX380AL biedt een uitgebreide bescherming voor u, uw collega's en uw apparatuur. De cabine is ontworpen voor maximaal zicht, terwijl het geavanceerde rondomzichtsysteem (AAVM) een onbelemmerd overzicht biedt van uw omgeving. Doordat de HX380AL bijdraagt aan de ongevallenpreventie op de werklocatie, zorgt de machine ervoor dat operatoren met een gerust en vertrouwd gevoel werken, zodat zij optimaal productief kunnen zijn. Wij noemen dit het HD Hyundai-effect.

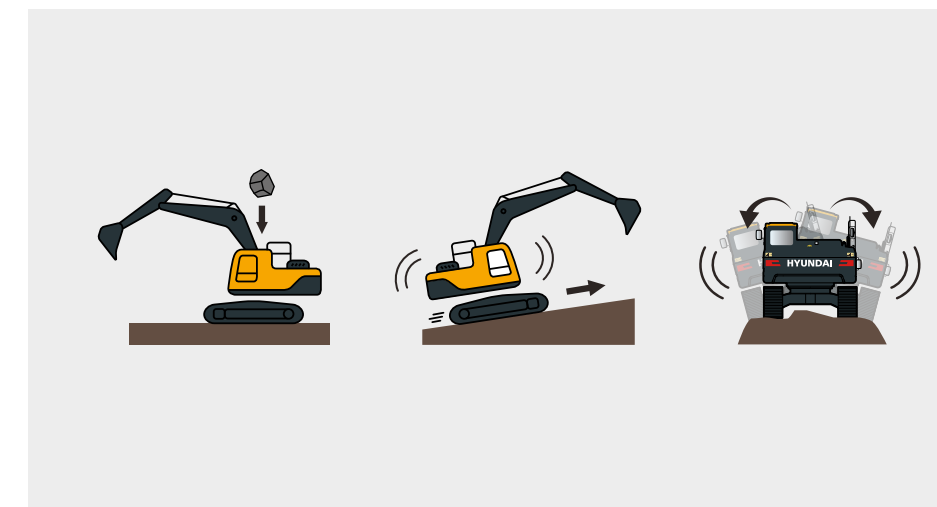

Cabineconstructie

De cabineconstructie is versterkt met integraal gelast, spanningsarm hogesterktestaal. Ze is gecertificeerd volgens de veiligheidsnormen ISO 12117-2 (ROPS - kantelbeveiligingsinrichtingen) en ISO 10262 niveau 2 (FOPS - constructies ter beveiliging tegen vallende voorwerpen).



Geavanceerd rondomzichtsysteem (AAVM)

Het AAVM-camerasysteem biedt u een 360°-overzicht van uw directe werkomgeving. Het omvat tevens Intelligent Moving Object Detection (IMOD), dat personen en voorwerpen binnen een straal van vijf meter van de machine detecteert en u hiervoor waarschuwt.



Waarschuwingsalarm veiligheidsgordel

Door een hoorbaar en zichtbaar alarm worden de operatoren eraan herinnerd hun veiligheidsgordel vast te gespen.

"De HX380AL beschikt over zeer veel geavanceerde technologieën die de operatoren beschermen en de bouwlocatie een stuk veiliger maken."

Verbeterd zicht en verbeterde veiligheid

Dankzij het open ontwerp van de cabine-ingang biedt de machine een helder, onbelemmerd zicht naar buiten. De deurgreep is ook opnieuw ontworpen voor een veiligere, gemakkelijkere toegang.

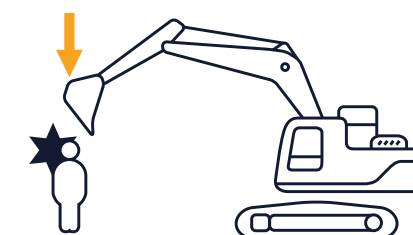
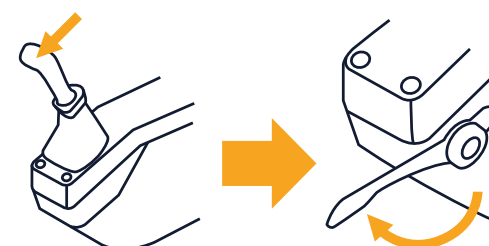

Automatische vergrendeling

De automatische vergrendeling voorkomt dat het contact onbedoeld kan worden ingeschakeld. Wanneer de vergrendeling is geactiveerd, wordt de graafmachine niet bediend door de RCV-hendel.

Onderhoud & connectiviteit

GEAVANCEERDE DIAGNOSE- EN ONDERHOUDSONDERSTEUNING

De gemoedsrust die gepaard gaat met snel en eenvoudig onderhoud maakt ook deel uit van het HD Hyundai-effect. De HX380AL is ontworpen om het onderhoud zo gemakkelijk mogelijk te maken. Alle componenten en materialen zijn geoptimaliseerd om een lange, probleemloze levensduur te garanderen. Het innovatieve Hi MATE-telematicasysteem van HD Hyundai maakt een volledige bewaking mogelijk van machineactiviteiten en -prestaties. Het systeem beschikt over maximale aansluitmogelijkheden om een slimme bouwlocatie te creëren en uw winstgevendheid te beschermen.

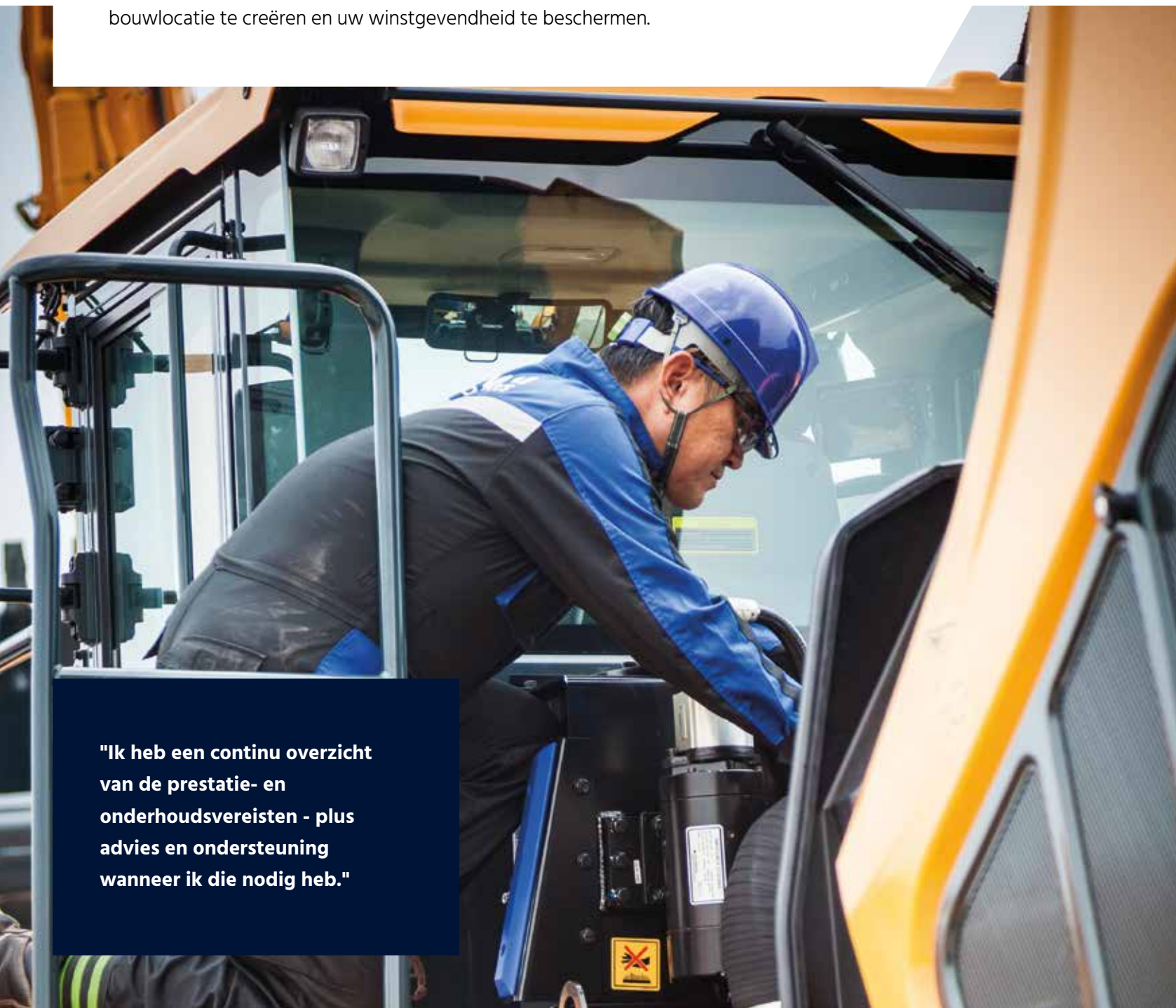

"Ik heb een continu overzicht van de prestatie- en onderhoudsvereisten - plus advies en ondersteuning wanneer ik die nodig heb."

HCE Diagnostic Tools-app (HCE-DT)

Met behulp van een smartphone of laptop kunnen monteurs nu draadloos verbinding maken met de machine op locatie. Aan de hand van een snelle controle kan de oorzaak van een storing worden vastgesteld of kunnen storingscodes worden onderzocht. De HCE-DT-app haalt machine- en motorgegevens van een gecombineerd cloudplatform op om in realtime een storingsanalyse uit te voeren. In combinatie met ECD neemt het aantal oplossingen bij het eerste bezoek toe.



Passief DPF-systeem

Het passieve systeem zorgt voor een permanente regeneratie van het roetfilter tijdens het gebruik, waardoor een actieve DPF-regeneratie overbodig wordt.

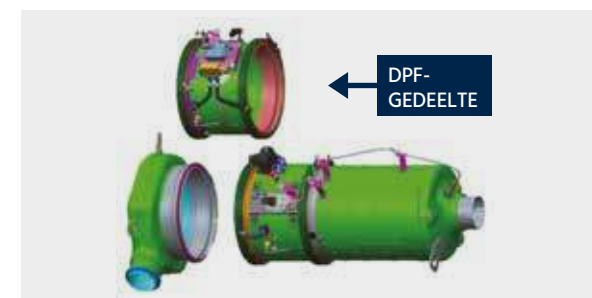

HiMATE

Verhoog de efficiëntie en prestaties

Voor maximaal gebruiksgemak en veiligheid is de HX380AL uitgerust met HD Hyundai's exclusieve Hi MATE-voertuigbeheersysteem. In dit systeem wordt mobiele technologie toegepast om het hoogst mogelijke niveau van service en ondersteuning te bieden. U kunt uw materieel vanaf elke plek bewaken via een speciale website of mobiele app, die toegang biedt tot bedrijfsparameters als het totale aantal bedrijfsuren van de motor, het machinegebruik, de daadwerkelijk gepresteerde werkuren, het brandstofverbruik en de locatie van de machine.



ECD (Engine Connected Diagnostics)

ECD geeft u adviezen om storingen op te sporen en te verhelpen en biedt ondersteuning op maat in verband met onderhoud en onderdelenvoorziening door Cummins Quick Serve. Onderhoudsmonteurs worden ondersteund met diagnoserapporten op afstand, zodat ze zich kunnen voorbereiden op bezoeken ter plaatse en het juiste gereedschap kunnen meenemen.

Iedereen is met elkaar verbonden!



Slechts 5 minuten



Totaaloplossing



Mobile Fleet-app

De nieuwe Mobile Fleet-app van HD Hyundai toont alle informatie die u nodig hebt om uw voertuigpark efficiënt en rendabel te beheren. Deze geavanceerde oplossing op basis van telematica gebruikt eenvoudige grafische elementen en belangrijke prestatiegegevens voor een intelligent voertuigparkbeheer.



Langere filterlevensduur

De onderhoudsintervallen voor het motoroliefilter en de brandstoffilters zijn verhoogd van 500 uur tot 1000 uur.



Verhoog de productiviteit

Hi MATE bespaart u geld en verbetert uw productiviteit door informatie als bedrijfsuren, stationaire tijd en brandstofverbruik beschikbaar te maken. Dankzij de servicewaarschuwingen kan onderhoud beter worden gepland.



Beheer uw machines

Met de realtime locatie-informatie van Hi MATE kan uw materieel beter en gemakkelijker worden beheerd. Gewoon aanmelden bij de Hi MATE-website of mobiele app om uw machines op elk moment en vanaf elke locatie te bekijken. Ontvang online gegevens per e-mail of rechtstreeks op uw mobiele telefoon.



Verbeter de veiligheid

Bescherm uw materieel tegen diefstal of ongeoorloofd gebruik. Dankzij de geofencing-waarschuwingen van Hi MATE ontvangt u automatisch een melding wanneer een machine een vooraf bepaalde zone verlaat.

Onderdelen & garanties

ORIGINELE HD HYUNDAI- ONDERDELEN EN -GARANTIES: DE BESTE MANIER OM UW INVESTERING TE BESCHERMEN

Originele HD Hyundai-onderdelen, -accessoires en -garantieprogramma's zijn speciaal bedoeld om uw machine te beschermen. Ze verhogen de bedrijfstijd en houden de prestaties, het comfort en het gemak van uw materieel op peil.



Een netwerk waarop u kunt vertrouwen

HD Hyundai Construction Equipment Europe zorgt voor snelle, betrouwbare service om uw materieel op betrouwbare wijze in bedrijf te houden. In het magazijn van 13.000 m² heeft HD Hyundai meer dan 96% van alle originele onderdelen op voorraad. Ons geautomatiseerde magazijnsysteem behoort tot de meest geavanceerde in Europa. Daardoor kunnen wij de beschikbaarheid en efficiënte levering van al onze originele onderdelen garanderen. Bovendien staan wij borg voor een 24-uurslevering binnen ons Europese dealernetwerk.



Brandstoffilters

HD Hyundai-brandstoffilters zorgen voor de juiste filtratie, zodat uw motor schoon blijft. Ze zijn ontworpen om ruimschoots te voldoen aan de voorwaarden voor waterafscheiding en vuilfiltratie van de motorfabrikant. Zo staan ze borg voor een langere levensduur van uw motor.



Originele HD Hyundai-onderdelen

Originele HD Hyundai-onderdelen hebben hetzelfde ontwerp als de onderdelen die af fabriek in uw machine zijn geïnstalleerd. Om zeker te zijn dat ze aan de strenge kwaliteits- en duurzaamheidseisen van HD Hyundai voldoen, worden ze aan zware kwaliteitscontroles en -tests onderworpen. Dit zorgt niet alleen voor minder uitvaltijd, maar ook voor topprestaties bij alle werkzaamheden.



Aftermarketpakketten

Via uw dealer kunt u HD Hyundai-aftermarketpakketten bestellen. Dit AAVM-systeem bijvoorbeeld verbetert op elk moment de veiligheid in en rondom uw werkomgeving.



HD Hyundai-garanties

Onze garanties zijn tevens bedoeld om u de nodige bescherming te bieden om uw bedrijf met vertrouwen en gemoedsrust te laten groeien.

Standaardgaranties

Wij bieden standaard garantiedekkingen voor alle graafmachines. Naast deze standaarddekking zijn er optionele en uitgebreide garantietermijnen mogelijk, zodat u nog langer kunt profiteren van een volledige garantiedekking, zelfs tijdens de hele levensduur van de machines. Bespreek de optimale oplossing voor uw behoeften met uw regionale HD Hyundai-dealer.

Uitgebreide garanties

Met onze uitgebreide garanties hebt u volledige controle over uw bedrijfskosten. Als u een uitgebreid garantieprogramma combineert met een onderhoudscontract op maat, kunt u onverwachte kosten volledig vermijden.

Machinepresentatie

HX380AL

Productiviteit & efficiëntie

- Korte cyclustijden
- Electric Pump Independent Control (EPIC)
- Aanpasbare hydraulische aanbouwleidingen
- Debietregeling voor uitrusting (20 aanbouwdelen programmeerbaar)
- Brandstofverbruiksinformatie
- Eco-meter
- Automatische motoruitschakeling

Comfort voor de operator

- Ruime cabine
- 8"-touchscreenmonitor
- Automatische klimaatregeling
- Intelligente sleutel en start/stop-knop
- Luchtgeveerde stoel met verwarming
- Viskeuze cabineophangingspunten
- Ergonomisch joystickontwerp

Onderhoud & connectiviteit

- Uitstekende toegankelijkheid
- Centrale smering
- Hi MATE-telematicasysteem
- Verlengde onderhoudsintervallen

OPTIE

Duurzaamheid & veiligheid

- Uitstekend zicht
- AAVM-camerasysteem
- Ledverlichting
- Versterkte boven- en onderconstructie
- Slangen van hoge kwaliteit
- Versterkte pennen, bussen en polymeer vulringen
- Zwenkvergrendeling

OPTIE

OPTIE



KLAAR OM UW WERELD TE VERANDEREN

De graafmachines van HD Hyundai zijn ontworpen om betere werkomstandigheden voor de operator te creëren en bieden eigenaren een ultieme gebruikerservaring. Elk detail is zorgvuldig afgestemd op uw behoeften tijdens het werk, waaronder meer veiligheid en comfort, hogere productiviteit, maximale bedrijfstijd en eenvoudig onderhoud. Ook dit maakt onderdeel uit van het HD Hyundai-effect.

Ontdek nu de volledige A-serie op hyundai-ce.eu



SPECIFICATIES

MOTOR			
Producent/model	Cummins / L9		
Type	Luchtgekoelde turbodieselmotor		
Gemeten vliegwieler- vermogen in pk	SAE	J1995 (bruto)	365 pk (272 kW) bij 2.100 omw./min.
		J1349 (netto)	359 pk (268 kW) bij 2.100 omw./min.
	DIN	6.271/1 (bruto)	370 pk (272 kW) bij 2.100 omw./min.
		6.271/1 (netto)	363 pk (272 kW) bij 2.100 omw./min.
Max. vermogen	380 pk (283 kW) bij 1.800 omw./min.		
Max. koppel	1.795 N·m (1.324 lb·ft) bij 1.400 omw./min		
Cilinderinhoud	8.900 cc (543 cu in)		

HYDRAULISCH SYSTEEM	
HOOFDPOMP	
Type	Twee plunjerpompen met variabel volume
Max. debiet	2 x 340 lpm (89,8 U.S. gpm/74,8 U.K. gpm)
Subpomp voor voordrukcircuit	Tandwielpomp
Brandstofbesparend pompsysteem met cross-sensing.	

HYDRAULISCHE MOTOREN	
Rijmotor	Axiale plunjermotor met variabel volume
Zwenkbeweging	Axiale plunjermotor

INSTELLING ONTLASTKLEP	
Werktuigcircuits	330 kgf/cm ² (4.693 psi)
Rijmotor	360 kgf/cm ² (5.120 psi)
Power Boost (giek, arm, bak)	360 kgf/cm ² (5.120 psi)
Zwenkcircuit	290 kgf/cm ² (4.125 psi)
Voordrukcircuit	40 kgf/cm ² (570 psi)
Serviceventiel	Geïnstalleerd

HYDRAULISCHE CILINDERS	
Aantal cilinders	Giek: Ø160 x 1.500 mm
Boring x slag	Arm: Ø170 x 1.760 mm
	Bak: Ø150 x 1.295 mm

RIJDEN & REMMEN	
Aandrijvingsmethode	Volledig hydrostatisch
Aandrijfmotor	Axiale plunjermotor, in-shoe-design
Reductiesysteem	Planeetwieloverbrenging
Max. trekkracht trekstang	32.517 kgf (71.688 lbf)
Max. rijsnelheid (hoog/laag)	5,7 km/u (3,5 mph) / 3,5 km/u (2,2 mph)
Klimvermogen	35° (70%)
Parkeerrem	Natte lamellenrem

LEIDING	
De joysticks en pedalen met afneembare hendel zorgen voor een bijna moeiteloze bediening dankzij de voordrukbediening.	
Voordrukregeling	Twee joysticks met één veiligheidshendel (links): zwenken en arm, arm en bak
Rijden en sturen	Twee rijhendels met pedalen
Gasklepbediening	Elektrisch, draaiknoptype

ZWENKSYSTEEM	
Zwenkmotor	Axiale plunjermotor met vast volume
Zwenkoverbrenging	Planeetwieloverbrenging
Smearing zwenklager	Vetbad
Zwenkrem	Natte lamellenrem
Zwenksnelheid	10,4 omw./min.

INHOUDEN VOOR BIJVULLEN			
	liter	US gal	UK gal
Brandstoftank	600	154,7	131,9
Motoroelvlloeistof	42	11,1	9,3
Motorolie	30	6,4	5,4
Zwenkapparaat	11	2,9	2,4
Eindoverbrenging (afzonderlijk)	7,8	2,06	1,72
Hydraulisch systeem (inclusief tank)	414	106,7	91,06
Hydraulische tank	210	54,1	46,2
DEF / AdBlue®	70	18,5	15,5

ONDERWAGEN	
Het X-vormige middenframe is volledig gelast aan de versterkte kokervormige rupsbandframes. De onderwagen bestaat uit gesmeerde rollen, loopwielen, rupsbandverstellers met schokabsorberende veren en kettingwielen en een rupsband met twee- of drie-kams rupsplaten.	
Middenframe	X-vormige uitvoering
Rupsframe	Vijfhoekige kokervormige uitvoering
Aantal rupsplaten aan elke zijde	48 EA
Aantal draagrollers aan elke zijde	2 EA
Aantal aandrijfwielen aan elke zijde	9 EA
Aantal beschermrails aan elke zijde	2 EA

BEDRIJFSGEWICHT (CIRCA)			
Bedrijfsgegewicht, inclusief giek van 6.500 mm (21' 4"); arm van 3.200 mm (10' 6"), bak gevuld volgens SAE-norm 1.62 m ³ (2.12 yd ³), smeermiddel, koelvlloeistof, volle brandstoftank, volle hydraulische tank en alle standaarduitrustingen.			
Rupsplaten	Breedte mm (in)	Bedrijfsgegewicht kg (lb)	Gronddruk kgf/cm ² (psi)
Drie-kams	600 (24")	HX380AL	39.100 (86.200)
		NL	38.890 (85.737)
	700 (28")	HX380AL	39.550 (87.193)
	800 (32")	HX380AL	40.000 (88.185)
Twee-kams	900 (36")	HX380AL	40.460 (89.199)
	600 (24")	HX380AL	39.520 (87.127)

AIRCONDITIONINGSYSTEEM	
Het airconditioningsysteem bevat gefluoreerd broeikasgaskoudemiddel R134a (aardopwarmingsvermogen = 1430). Het systeem bevat 0,85 kg koudemiddel dat gelijk is aan 1,2155 ton CO ₂ .	

AFMETINGEN & WERKBEREIK

HX380AL / HX380A NL AFMETINGEN

GIEK van 6,15 m (20' 2") / 6,5 m (21' 4") en ARM van 2,5 m (8' 2"), 3,2 m (10' 6"), 3,9 m (12' 10")

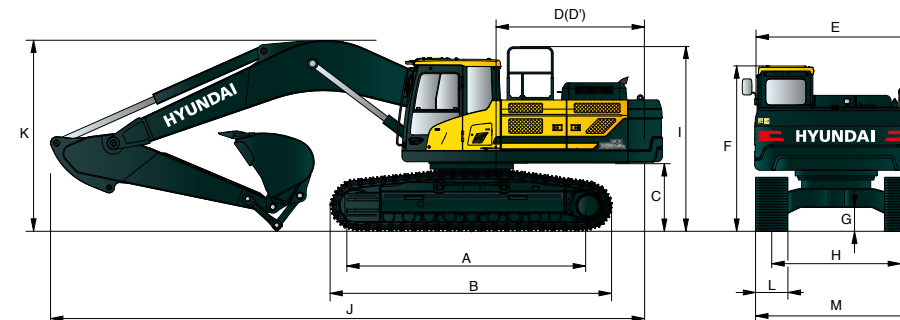

Einheit: mm (ft in)

A	Lengte rijwerk h.o.h.	4.340 (14' 3")	
B	Totale lengte van de rupsgraafmachine	5.270 (17' 3")	
C	Bodemvrijheid van contragewicht	1.295 (4' 3")	
D	Zwenkradius achterzijde	3.620 (11' 11")	
D'	Lengte achterzijde	3.555 (11' 8")	
E	Totale breedte bovenwagen	2.980 (9' 9")	
F	Totale hoogte van de cabine	3.240 (10' 8")	
G	Min. bodemvrijheid	550 (1' 10")	
H	Rupsbreedte	HX380AL	2.740 (9' 0")
		HX380A NL	2.390 (7' 10")
I	Totale hoogte van de beschermrail	3.470 (11' 5")	

Gieklengte	6.150 (20' 2")		6.500 (21' 4")			
	Armlengte		2.500 (8' 2")	3.200 (10' 6")	3.900 (12' 10")	
J	Totale lengte		11.100 (36' 5")	11.400 (37' 5")	11.400 (37' 5")	
K	Totale lengte van de giek		3.830 (12' 7")	3.740 (12' 3")	3.740 (12' 3")	
L	Rupsplaat	Type	Drie ribben			Dubbele ribben
		Breedte	600 (2' 0")	600 (1' 12")	700 (2' 4")	800 (2' 7")
M	Totale breedte zonder extra treeplank	HX380AL	3.340 (10' 11")	3.440 (11' 3")	3.540 (11' 7")	3.640 (11' 11")
		HX380A NL	2.990 (9' 10")	2.990 (9' 10")	--	--

HX380AL / HX380A NL WERKBEREIK

Einheit: mm (ft in)

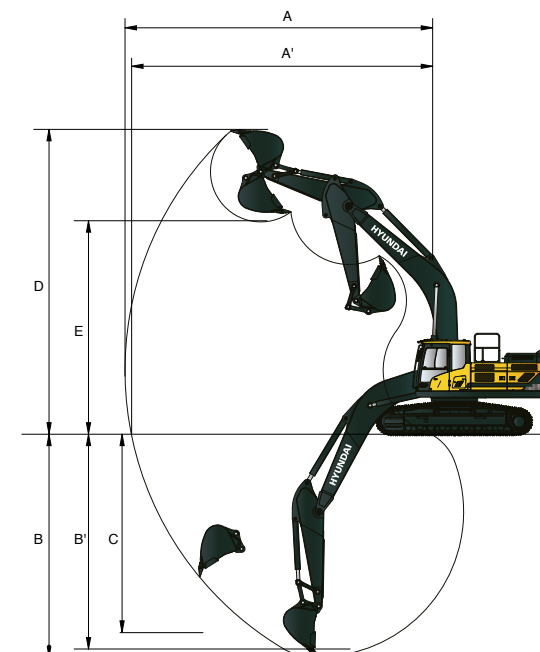

	Gieklengte	6.150 (20' 2")	6.500 (21' 4")		
	Armlengte	2.500 (8' 2")	2.500 (8' 2")	3.200 (10' 6")	3.900 (12' 10")
A	Max. graafbereik	10.300 (33' 10")	10.650 (34' 11")	11.160 (36' 7")	11.820 (38' 9")
A'	Max. graafbereik op de grond	10.060 (33' 0")	10.410 (34' 2")	10.930 (35' 10")	11.620 (38' 1")
B	Max. graafdiepte	6.560 (21' 2")	6.820 (22' 5")	7.520 (24' 8")	8.220 (27' 0")
B'	Max. graafdiepte (op 8° diepte)	6.380 (20' 11")	6.640 (21' 9")	7.360 (24' 2")	8.080 (26' 6")
C	Max. verticale muurgraafdiepte	4.780 (15' 8")	5.030 (16' 6")	5.480 (18' 0")	6.300 (20' 8")
D	Max. graafhoogte	10.000 (32' 10")	10.330 (33' 11")	10.270 (33' 8")	10.610 (34' 10")
E	Max. kiephoogte	6.870 (22' 6")	7.190 (23' 7")	7.190 (23' 7")	7.500 (24' 7")
F	Min. zwenkradius voorzijde	4.310 (14' 2")	4.490 (14' 9")	4.490 (14' 9")	4.350 (14' 3")

BAKSELECTIEGIDS & GRAAFKRACHT

BAKKEN

Alle bakken zijn gelast met hoogvast staal.

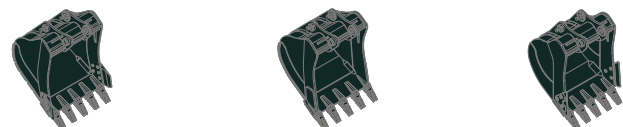

Vulling volgens SAE m ³ (yd ³)	GP	HD	Keien-HD
	1,46	1,46	1,46
	1,62	1,62	1,62
	1,90	1,90	1,90
	2,10	2,10	2,10
2,32			

Capaciteit m ³ (yd ³)		Breedte mm (in)	Gewicht kg (lb)	Tanden EA	Aanbeveling mm (ft.in)				
Vulling volgens SAE	Vulling volgens CECE				Giek van 6.250 (20' 6")		Giek van 6.500 (21' 4")		
					Arm van 2.500 (8' 2")	Arm van 2.500 (8' 2")	Arm van 3.200 (10' 6")	3900 (12' 10") Arm	
◆	1,46 (1,91)	1,28 (1,67)	1.305 (51,4")	1.400 (3.090)	4	●	●	●	●
◆	1,62 (2,12)	1,42 (1,86)	1.415 (55,7")	1.500 (3.310)	5	●	●	●	○
◆	1,90 (2,49)	1,65 (2,16)	1.600 (63,0")	1.610 (3.550)	5	●	●	○	■
◆	2,10 (2,75)	1,84 (2,41)	1.735 (68,3")	1.690 (3.730)	5	●	○	■	▲
◆	2,32 (3,03)	2,02 (2,64)	1.885 (74,2")	1.800 (3.970)	6	○	■	■	▲
■	1,46 (1,91)	1,28 (1,67)	1.305 (51,4")	1.560 (3.440)	4	●	●	●	●
■	1,62 (2,12)	1,42 (1,86)	1.415 (55,7")	1.660 (3.660)	5	●	●	○	○
■	1,90 (2,49)	1,65 (2,16)	1.600 (63,0")	1.790 (3.950)	5	●	●	○	■
■	2,10 (2,75)	1,84 (2,41)	1.735 (68,3")	1.880 (4.140)	5	○	○	■	▲
★	1,46 (1,91)	1,28 (1,67)	1.305 (51,4")	1.750 (3.860)	4	●	●	●	○
★	1,62 (2,12)	1,42 (1,86)	1.415 (55,7")	1.850 (4.080)	5	●	●	●	○
★	1,90 (2,49)	1,65 (2,16)	1.600 (63,0")	1.990 (4.390)	6	●	○	■	■

- ◆ Algemeen gebruik
- Rock-Heavy Duty bak
- ★ Heavy duty bak
- : Van toepassing op materialen met een dichtheid van 2.100 kgf/m³ (3.500 lbf/yd³) of minder
- : Van toepassing op materialen met een dichtheid van 1.800 kgf/m³ (3.000 lbf/yd³) of minder
- : Van toepassing op materialen met een dichtheid van 1.500 kgf/m³ (2.500 lbf/yd³) of minder
- ▲ : Van toepassing op materialen met een dichtheid van 1.200 kgf/m³ (2.000 lbf/yd³) of minder

HULPSTUK

Gieken en armen zijn gelast met een volledig sectioneel kokerprofiel met lage stressweerstand. Gieken van 6150 mm (20' 2") en 6500 mm (21' 4") en armen van 2500 mm (8' 2"), 3200 mm (10' 6"), 3900 mm (12' 10") leverbaar. Bakken van HD Hyundai zijn volledig gelaste toepassingen van hogesterktestaal.

GRAAFKRACHT

Giek	Lengte	mm (ft.in)	6.150 (20' 2")		6.500 (21' 4")		Opmerking
	Gewicht	kg (lb)	3.750 (8.270)	3.850 (8.490)			
Arm	Lengte	mm (ft.in)	2.500 (8' 2")	2.500 (8' 2")	3.200 (10' 6")	3.900 (12' 10")	Opmerking
	Gewicht	kg (lb)	1.960 (4.320)	1.960 (4.320)	2.120 (4.670)	2.190 (4.830)	
Graafkracht bak	SAE	kN	228,5 [249,3]	201,0 [219,3]	201,0 [219,3]	201,0 [219,3]	[]: Power Boost
		kgf	23.300 [25.420]	20.500 [22.360]	20.500 [22.360]	20.500 [22.360]	
		lbf	51.370 [56.040]	45.190 [49.300]	45.190 [49.300]	45.190 [49.300]	
	ISO	kN	259,9 [283,5]	228,5 [249,3]	228,5 [249,3]	228,5 [249,3]	
		kgf	26.500 [28.910]	23.300 [25.420]	23.300 [25.420]	23.300 [25.420]	
		lbf	28.420 [63.740]	51.370 [56.040]	51.370 [56.040]	51.370 [56.040]	
Uitbreekkracht arm	SAE	kN	192,2 [209,7]	192,2 [209,7]	160,8 [175,4]	137,3 [149,7]	
		kgf	19.600 [21.380]	19.600 [21.380]	16.400 [17.890]	14.000 [15.270]	
		lbf	43.210 [47.130]	43.210 [47.130]	36.160 [39.440]	30.860 [33.660]	
	ISO	kN	200,1 [218,2]	200,1 [218,2]	165,7 [180,8]	141,2 [154,1]	
		kgf	20.400 [22.250]	20.400 [22.250]	16.900 [18.440]	14.400 [15.710]	
		lbf	44.970 [49.050]	44.970 [49.050]	37.260 [40.650]	31.750 [34.630]	

Opmerking: giegewicht omvat armcilinder, leidingwerk en pen. Armgewicht omvat bakcilinder, stangen en pen

HEFCAPACITEIT

Waarde over voorkant Waarde over zijkant of 360 graden gedraaid

HX380AL

Giek van 6,15 m (20' 2"); arm van 2,5 m (8' 2") uitgerust met drie-kams rupspaat van 600 mm (24").

Hoogte hefpunt m (ft)	Laadradius								Bij. max. bereik		
	3,0 m (9,8 ft)		4,5 m (14,8 ft)		6,0 m (19,7 ft)		7,5 m (24,6 ft)		Capaciteit	Bereik	
											m (ft)
7,5 m (24,6 ft)	kg				*9.240	*9.240			*9.470	*9.470	6,71
	lb				*20.370	*20.370			*20.880	*20.880	(22,0)
6,0 m (19,7 ft)	kg				*9.720	*9.720	*9.360	7.940	*9.400	7.600	7,69
	lb				*21.430	*21.430	*20.640	17.500	*20.720	16.760	(25,2)
4,5 m (14,8 ft)	kg		*14.000	*14.000	*11.060	10.960	*9.770	*9.770	*9.770	6.610	8,27
	lb		*30.860	*30.860	*24.380	24.160	*21.540	17.110	*21.010	14.570	(27,1)
3,0 m (9,8 ft)	kg				*10.270	10.380	*10.540	7.500	*9.770	6.130	8,55
	lb				*22.840	22.880	*23.240	16.530	*21.540	13.510	(28,1)
1,5 m (4,9 ft)	kg				*14.120	9.910	*11.290	7.250	9.800	6.000	8,56
	lb				*31.130	21.850	*24.890	15.980	21.610	13.230	(28,1)
Grondlijn	kg		*20.360	14.680	*14.840	9.650	*11.690	7.090	10.180	6.200	8,29
	lb		*44.890	32.360	*32.720	21.270	*25.770	15.630	22.440	13.670	(27,2)
-1,5 m (-4,9 ft)	kg	*14.540	*14.540	*19.660	14.710	*14.710	9.590	*11.390	7.090	*11.910	6.830
	lb	*32.060	*32.060	*43.340	32.430	*32.430	21.140	*25.110	15.630	*24.050	15.060
-3,0 m (-9,8 ft)	kg	*24.010	*24.010	*17.760	14.950	*13.350	9.750			*11.280	8.310
	lb	*52.930	*52.930	*39.150	32.960	*29.430	21.500			*24.870	18.320
-4,5 m (-14,8 ft)	kg			*13.520	*13.520					*11.150	*11.150
	lb			*29.810	*29.810					*24.580	*24.580

Giek van 6,5 m (21' 4") en arm van 2,5 m (8' 2") uitgerust met drie-kams rupspaat van 600 mm (24").

Hoogte hefpunt m (ft)	Radius hefpunt								Bij. max. bereik		
	3,0 m (10 ft)		4,5 m (15 ft)		6,0 m (20 ft)		7,5 m (25 ft)		Capaciteit	Bereik	
											m (ft)
7,5 m (24,6 ft)	kg								*8.970	8.610	7,16
	lb								*19.780	18.980	(23,5)
6,0 m (19,7 ft)	kg					*9.570	*9.570	*8.920	7.920	*8.920	6.950
	lb					*21.100	*21.100	*19.670	17.460	*19.670	15.320
4,5 m (14,8 ft)	kg		*14.460	*14.460	*11.020	10.780	*9.500	7.680	*9.030	6.110	8,64
	lb		*31.880	*31.880	*24.290	23.770	*20.940	16.930	*19.910	13.470	(28,3)
3,0 m (9,8 ft)	kg				*12.690	10.160	*10.330	7.380	*9.240	5.680	8,91
	lb				*27.980	22.400	*22.770	16.270	*20.370	12.520	(29,2)
1,5 m (4,9 ft)	kg				*14.020	9.690	*11.090	7.110	9.120	5.560	8,91
	lb				*30.910	21.360	*24.450	15.670	20.110	12.260	(29,2)
Grondlijn	kg		*14.720	14.400	*14.660	9.450	*11.510	6.950	9.450	5.730	8,66
	lb		*32.450	31.750	*32.320	20.830	*25.380	15.320	20.830	12.630	(28,4)
-1,5 m (-4,9 ft)	kg		*19.240	14.470	*14.510	9.400	*11.360	6.920	*10.230	6.260	8,12
	lb		*42.420	31.900	*31.990	20.720	*25.040	15.260	*22.550	13.800	(26,6)
-3,0 m (-9,8 ft)	kg	*22.870	*22.870	*17.520	14.710	*13.390	9.540			*10.550	7.460
	lb	*50.420	*50.420	*38.620	32.430	*29.520	21.030			*23.260	16.450
-4,5 m (-14,8 ft)	kg			*14.070	*14.070					*10.500	10.480
	lb			*31.020	*31.020					*23.150	23.100















- Hefcapaciteit op basis van ISO 10567.
- De hefcapaciteit van de HX-serie is niet groter dan 75% van de laadhoogte, met de machine op een stevige, vlakke bodem, of 87% van het maximale hydraulische vermogen.
- Het hefpunt is de hijshaak op de achterkant van de bak (exclusief bakgewicht).
- (*) geeft de last aan beperkt door het hydraulisch vermogen.

HEFCAPACITEIT















 Waarde over voorkant  Waarde over zijkant of 360 graden gedraaid

HX380AL

Giek van 6,5 m (21' 4") en arm van 3,2 m (10' 6") uitgerust met drie-kams rupspaat van 600 mm (24").

Hoogte hefpoint m (ft)	Radius hefpoint												Bij. max. bereik			
	1,5 m (4,9 ft)		3,0 m (9,8 ft)		4,5 m (14,8 ft)		6,0 m (19,7 ft)		7,5 m (24,6 ft)		9,0 m (29,5 ft)		Capaciteit		Bereik	
															m (ft)	
7,5 m (24,6 ft)	kg													*7.050	*7.050	7,80
	lb													*15.540	*15.540	(25,6)
6,0 m (19,7 ft)	kg													*6.910	6.290	8,64
	lb													*15.230	13.870	(28,4)
4,5 m (14,8 ft)	kg													*7.020	5.580	9,17
	lb													*15.480	12.300	(30,1)
3,0 m (9,8 ft)	kg													*9.660	7.420	9,42
	lb													*21.300	16.360	(30,9)
1,5 m (4,9 ft)	kg													*7.970	5.070	9,43
	lb													*17.570	11.180	(30,9)
Grondlijn	kg													8.580	5.180	9,19
	lb													18.920	11.420	(30,1)
-1,5 m (-4,9 ft)	kg													9.280	5.580	8,68
	lb													20.460	12.300	(28,5)
-3,0 m (-9,8 ft)	kg	*15.020	*15.020	*20.150	*20.150	*18.480	11.970	*13.910	9.310	*10.750	6.850			*10.070	6.460	7,85
	lb	*33.110	*33.110	*44.420	*44.420	*40.740	26.390	*30.670	20.530	*23.700	15.100			*22.200	14.240	(25,7)
-4,5 m (-14,8 ft)	kg													*10.520	8.480	6,57
	lb													*23.190	18.700	(21,6)

Giek van 6,5 m (21' 4") en arm van 3,9 m (12' 10") uitgerust met drie-kams rupspaat van 600 mm (24").

Hoogte hefpoint m (ft)	Radius hefpoint												Bij. max. bereik			
	1,5 m (4,9 ft)		3,0 m (9,8 ft)		4,5 m (14,8 ft)		6,0 m (19,7 ft)		7,5 m (24,6 ft)		9,0 m (29,5 ft)		Capaciteit		Bereik	
															m (ft)	
9,0 m (29,5 ft)	kg													*5.580	*5.580	7,43
	lb													*12.300	*12.300	(24,4)
7,5 m (24,6 ft)	kg													*5.240	*5.240	8,59
	lb													*11.550	*11.550	(28,2)
6,0 m (19,7 ft)	kg													*5.130	*5.130	9,36
	lb													*11.310	*11.310	(30,7)
4,5 m (14,8 ft)	kg													*5.200	5.030	9,85
	lb													*11.460	11.090	(32,3)
3,0 m (9,8 ft)	kg													*5.420	4.720	10,08
	lb													*11.950	10.410	(33,1)
1,5 m (4,9 ft)	kg													*5.810	4.600	10,09
	lb													*12.810	10.140	(33,1)
Grondlijn	kg													*6.450	4.670	9,87
	lb													*14.220	10.300	(32,4)
-1,5 m (-4,9 ft)	kg	*7.760	*7.760	*11.450	*11.450	*19.920	14.240	*14.490	9.290	*11.330	6.790	8.770	5.270	*7.490	4.970	9,39
	lb	*17.110	*17.110	*25.240	*25.240	*43.920	31.390	*31.940	20.480	*24.980	14.970	19.330	11.620	*16.510	10.960	(30,8)
-3,0 m (-9,8 ft)	kg	*12.390	*12.390	*16.990	*16.990	*19.280	14.280	*14.310	9.250	*11.160	6.760			*9.290	5.610	8,63
	lb	*27.320	*27.320	*37.460	*37.460	*42.510	31.480	*31.550	20.390	*24.600	14.900			*20.480	12.370	(28,3)
-4,5 m (-14,8 ft)	kg	*17.960	*17.960	*24.770	*24.770	*17.460	14.540	*13.090	9.410					*9.810	6.940	7,50
	lb	*39.590	*39.590	*54.610	*54.610	*38.490	32.060	*28.860	20.750					*21.630	15.300	(24,6)
-6,0 m (-19,7 ft)	kg													*10.220	*10.220	5,76
	lb													*22.530	*22.530	(18,9)











- Hefcapaciteit op basis van ISO 10567.
- De hefcapaciteit van de HX-serie is niet groter dan 75% van de laadhoogte, met de machine op een stevige, vlakke bodem, of 87% van het maximale hydraulische vermogen.
- Het hefpoint is de hijsaak op de achterkant van de bak (exclusief bakgewicht).
- (*) geeft de last aan beperkt door het hydraulisch vermogen.

HEFCAPACITEIT















 Waarde over voorkant  Waarde over zijkant of 360 graden gedraaid

HX380A NL

Giek van 6,5 m (21' 4") en arm van 2,5 m (8' 2") uitgerust met drie-kams rupspaat van 600 mm (24").

Hoogte hefpoint m (ft)	Laadradius								Bij. max. bereik			
	3,0 m (9,8 ft)		4,5 m (14,8 ft)		6,0 m (19,7 ft)		7,5 m (24,6 ft)		Capaciteit		Bereik	
											m (ft)	
7,5 m (24,6 ft)	kg											
	lb											
6,0 m (19,7 ft)	kg											
	lb											
4,5 m (14,8 ft)	kg											
	lb											
3,0 m (9,8 ft)	kg											
	lb											
1,5 m (4,9 ft)	kg											
	lb											
Grondlijn	kg											
	lb											
-1,5 m (-4,9 ft)	kg											
	lb											
-3,0 m (-9,8 ft)	kg	*22.870	*22.870	*17.520	12.300	*13.390	8.090					
	lb	*50.420	*50.420	*38.620	27.120	*29.520	17.840					
-4,5 m (-14,8 ft)	kg											
	lb											

Giek van 6,5 m (21' 4") en arm van 3,2 m (10' 6") uitgerust met drie-kams rupspaat van 600 mm (24").

Hoogte hefpoint m (ft)	Radius hefpoint												Bij. max. bereik			
	1,5 m (4,9 ft)		3,0 m (9,8 ft)		4,5 m (14,8 ft)		6,0 m (19,7 ft)		7,5 m (24,6 ft)		9,0 m (29,5 ft)		Capaciteit		Bereik	
															m (ft)	
7,5 m (24,6 ft)	kg															
	lb															
6,0 m (19,7 ft)	kg															
	lb															
4,5 m (14,8 ft)	kg															
	lb															
3,0 m (9,8 ft)	kg															
	lb															
1,5 m (4,9 ft)	kg															
	lb															
Grondlijn	kg															
	lb															
-1,5 m (-4,9 ft)	kg															
	lb															
-3,0 m (-9,8 ft)	kg	*15.020	*15.020	*20.150	*20.150	*18.480	11.970	*13.910	9.310	*10.750	6.850					
	lb	*33.110	*33.110	*44.420	*44.420	*40.740	26.390	*30.670	20.530	*23.700	15.100					
-4,5 m (-14,8 ft)	kg															
	lb															













- Hefcapaciteit op basis van ISO 10567.
- De hefcapaciteit van de HX-serie is niet groter dan 75% van de laadhoogte, met de machine op een stevige, vlakke bodem, of 87% van het maximale hydraulische vermogen.
- Het hefpoint is de hijsaak op de achterkant van de bak (exclusief bakgewicht).
- (*) geeft de last aan beperkt door het hydraulisch vermogen.

HEFCAPACITEIT









 Waarde over voorkant  Waarde over zijkant of 360 graden gedraaid

HX380A NL

Giek van 6,5 m (21' 4") en arm van 3,9 m (12' 10") uitgerust met drie-kams rupsplaat van 600 mm (24").

Hoogte hef­punt m (ft)	Radius hef­punt												Bij. max. bereik			
	1,5 m (4,9 ft)		3,0 m (9,8 ft)		4,5 m (14,8 ft)		6,0 m (19,7 ft)		7,5 m (24,6 ft)		9,0 m (29,5 ft)		Capaciteit	Bereik		
														m (ft)		
9,0 m (29,5 ft)	kg												*5.580	*5.580	7,43 (24,4)	
	lb												*12.300	*12.300		
7,5 m (24,6 ft)	kg								*6.800	*6.800			*5.240	*5.240	8,59 (28,2)	
	lb								*14.990	*14.990			*11.550	*11.550		
6,0 m (19,7 ft)	kg								*7.180	*7.180	*6.500	5,220	*5.130	4,830	9,36 (30,7)	
	lb								*15.830	*15.830	*14.330	11,510	*11.310	10,650		
4,5 m (14,8 ft)	kg							*8.930	*8.930	*7.990	6,890	*7.510	5,090	*5.200	4,320	9,85 (32,3)
	lb							*19.690	*19.690	*17.610	15,190	*16.560	11,220	*11.460	9,520	
3,0 m (9,8 ft)	kg					*14.540	13,890	*10.830	9,120	*9.040	6,540	*8.060	4,900	*5.420	4,030	10,08 (33,1)
	lb					*32.060	30,620	*23.880	20,110	*19.930	14,420	*17.770	10,800	*11.950	8,880	
1,5 m (4,9 ft)	kg					*17.770	12,700	*12.620	8,500	*10.080	6,190	*8.650	4,710	*5.810	3,920	10,09 (33,1)
	lb					*39.180	28,000	*27.820	18,740	*22.220	13,650	*19.070	10,380	*12.810	8,640	
Grondlijn	kg			*7.060	*7.060	*19.500	12,070	*13.900	8,070	*10.910	5,920	8,780	4,550	*6.450	3,970	9,87 (32,4)
	lb			*15.560	*15.560	*43.920	26,610	*30.640	17,790	*24.050	13,050	19,360	10,030	*14.220	8,750	
-1,5 m (-4,9 ft)	kg	*7.760	*7.760	*11.450	*11.450	*19.920	11,850	*14.490	7,850	*11.330	5,760	8,700	4,480	*7.490	4,220	9,39 (30,8)
	lb	*17.110	*17.110	*25.240	*25.240	*43.920	26,120	*31.940	17,310	*24.980	12,700	19,180	9,880	*16.510	9,300	
-3,0 m (-9,8 ft)	kg	*12.390	*12.390	*16.990	*16.990	*19.280	11,880	*14.310	7,810	*11.160	5,740			9,270	4,770	8,63 (28,3)
	lb	*27.320	*27.320	*37.460	*37.460	*42.510	26,190	*31.550	17,220	*24.600	12,650			20,440	10,520	
-4,5 m (-14,8 ft)	kg	*17.960	*17.960	*24.770	*24.770	*23.970	12,130	*17.460	7,960	*13.090				*9.810	5,910	7,50 (24,6)
	lb	*39.590	*39.590	*54.610	*54.610	*52.840	26,740	*38.490	17,550					*21.630	13,030	
-6,0 m (-19,7 ft)	kg			*18.940	*18.940	*13.630	12,670							*10.220	8,900	5,76 (18,9)
	lb			*41.760	*41.760	*30.050	27,930							*22.530	19,620	

Giek van 6,5 m (21' 4") en arm van 3,9 m (12' 10") uitgerust met drie-kams rupsplaat van 600 mm (24").

Hoogte hef­punt m (ft)	Radius hef­punt								Bij. max. bereik			
	3,0 m (9,8 ft)		4,5 m (14,8 ft)		6,0 m (19,7 ft)		7,5 m (24,6 ft)		Capaciteit	Bereik		
										m (ft)		
7,5 m (24,6 ft)	kg					*9.240	*9.240			*9.470	8,350	6,71 (22,0)
	lb					*20.370	*20.370			*20.880	18,410	
6,0 m (19,7 ft)	kg					*9.720	*9.720	*9.360	6,890	*9.400	6,590	7,69 (25,2)
	lb					*21.430	*21.430	*20.640	15,190	*20.720	14,530	
4,5 m (14,8 ft)	kg			*14.000	*14.000	*11.060	9,460	*9.770	6,720	*9.530	5,710	8,27 (27,1)
	lb			*30.860	*30.860	*24.380	20,860	*21.540	14,820	*21.010	12,590	
3,0 m (9,8 ft)	kg					*12.720	8,900	*10.540	6,460	*9.770	5,280	8,55 (28,1)
	lb					*28.040	19,620	*23.240	14,240	*21.540	11,640	
1,5 m (4,9 ft)	kg					*14.120	8,450	*11.290	6,220	9,720	5,150	8,56 (28,1)
	lb					*31.130	18,630	*24.890	13,710	21,430	11,350	
Grondlijn	kg			*20.360	12,280	*14.840	8,200	*11.690	6,070	10,100	5,310	8,29 (27,2)
	lb			*44.890	27,070	*32.720	18,080	*25.770	13,380	22,270	11,710	
-1,5 m (-4,9 ft)	kg	*14.540	*14.540	*19.660	12,310	*14.710	8,150	*11.390	6,060	*10.910	5,850	7,72 (25,3)
	lb	*32.060	*32.060	*43.340	27,140	*32.430	17,970	*25.110	13,360	*24.050	12,900	
-3,0 m (-9,8 ft)	kg	*24.010	*24.010	*17.760	12,540	*13.350	8,300			*11.280	7,110	6,77 (22,2)
	lb	*52.930	*52.930	*39.150	27,650	*29.430	18,300			*24.870	15,670	
-4,5 m (-14,8 ft)	kg			*13.520	13,080					*11.150	10,580	5,23 (17,2)
	lb			*29.810	28,840					*24.580	23,320	

- Hefcapaciteit op basis van ISO 10567.
- De hefcapaciteit van de HX-serie is niet groter dan 75% van de laadhoogte, met de machine op een stevige, vlakke bodem, of 87% van het maximale hydraulische vermogen.
- Het hef­punt is de hys­haak op de achterkant van de bak (exclusief bakgewicht).
- (*) geeft de last aan beperkt door het hydraulisch vermogen.

STANDAARD/OPTIONELE APPARATUUR

MOTOR	STD
Cummins L9-motor	•

HYDRAULISCH SYSTEEM	STD
ONAFHANKELIJKE REGELING ELEKTRONISCHE POMP	
3 vermogensstanden, 2 werkstanden, gebruikersmodus	•
Variabele pompregeling	•
Pompebietregeling	•
Opbrengstregeling werktuigmodus	•
Automatische stationaire loop motor	•
Regeling voor automatische uitschakeling motor	•
Elektronische ventilatorregeling	•

CABINE & INTERIEUR	STD
CABINE CONFORM ISO-NORM	
Ruiterwisser uitklapbare ruit	•
Radio/USB-speler	•
Handsfree-systeem voor mobiele telefoon, met USB	•
12V-contactpunt (omvormer 24 VDC naar 12 VDC)	•
Elektrische claxon	•
Stalen all-weathercabine met 360°-zicht	•
Ruiten met veiligheidsglas	•
Inklapbare, schuivende voorruit	•
Schuivende zijruit (links)	•
Vergrendelbare deur	•
Opbergbox voor warm & koud	•
Opbergvak	•
Asbak	•
Transparant cabinedak	•
Zonnescherm	•
Deur en cabinesloten, een sleutel	•
Verschuifbare joystick	•
Hoogteverstelling console	•
Intelligente sleutel met start/stop-knop	•

AUTOMATISCHE KLIMAATREGELING	
Airconditioning & verwarming	•
Ontwaseming	•
Starthulp (inlaatlufterverwarming) voor koud weer	•
CENTRALE BEWAKING	
8"-lcd-display	•
Motor­toerenteller of dag­tel­ler/vers.n.m.	•
Temperatuurmeter motorkoel­voe­istof	•
Automatische power boost-functie	•
Lage snelheid/hoge snelheid	•
Automatische stationaire loop	•
Waarschuwingssysteem overbelasting	•
Engine Connected Diagnostics	•
Luchtfilterbewaking	•
ECO-meters	•
Brandstofmeter	•
DEF-meter	•
Hydr. olietemperatuurmeter	•
Brandstofverwarming	•
Klok	•
Cabineverlichting (halogeen of led)	•
Regenscherm voorruit cabine	•
STOEL	
Verstelbare luchtgeveerde stoel met verwarming	•
Verstelbare mechanisch geveerde stoel met verwarming	•
CABINEBESCHERMING FOPS/FOG (ISO/DIS 10262) NIVEAU 2	
FOPS (Falling Object Protective Structure - beveiligingsconstructie tegen vallende objecten) - ISO 3449 niveau 2	•
FOG (Falling Object Guard - afscherming tegen vallende voorwerpen)	•
ROPS VOOR CABINES (ISO 12117-2)	
ROPS (Roll Over Protective Structure - beschermende constructie bij het omslaan van de machine)	•

VEILIGHEID	STD
Accuhoofdschakelaar	•
Achteruitrijcamera	•
AAVM (Geavanceerd rondomzichtstelsel)	•
4 werkklampen aan de giek en 2 frontwerklampen	•
Rijalarm	•
Werklamp achterzijde (halogeen of led)	•
Zwaailamp (halogeen of led)	•
Automatische zwenkrem	•
Vasthoudsysteem giek	•
Vasthoudsysteem arm	•
Veiligheidsklep voor giekcilinder met waarschuwingssysteem voor overbelasting	•
Veiligheidsafsluiter voor armcilinder	•

VEILIGHEID	STD
Zwenkvergrendeling	•
Drie buitenspiegels	•

OVERIGE	STD
GIEKEN	
6,15 m; 20' 2"	
6,5 m; 21' 4"	•
ARMEN	
2,5 m; 8' 2"	
3,2 m; 10' 6"	•
3,9 m; 12' 10"	
Verwijderbaar stofnet voor koeler	•
Verwijderbare reservetank	•
Brandstofvoorfilter met waterscheider	•
Brandstofverwarming	•
Zelfdiagnosesysteem	•
Hi MATE (voertuigmanagementsysteem op afstand)	•
Accu's (2 x 12 V x 160 Ah)	•
Brandstofpomp met automatische afslag (50 l/min)	•
Set leidingwerk enkele functie (sloophamer, etc.)	•
Set leidingwerk dubbele functie (grijs, etc.)	•
Roterende leidingset	•
Leidingwerk snelwissel	•
Snelwissel	•
Engcon kantelrotator	•
Zweeffunctie giek	•
Systeem met enkel pedaal voor rechttuit rijden	•
Accumulator voor het neerlaten van uitrustingsstukken	•
Wisselklep patronen (2 patronen)	•
Nauwkeurige zwenkregeling	•
Gereedschapset	•

ONDERWAGEN	STD
Versterkte afdekplaten onderframe	•
Standaard afdekplaten onderframe	•
RUPSPLATEN	
Drie-kams rupsplaten (600 mm, 24")	•
Drie-kams rupsplaten (700 mm, 28")	•
Drie-kams rupsplaten (800 mm, 32")	•
Drie-kams rupsplaten (900 mm, 36")	•
Twee-kams rupsplaten (600 mm, 24")	•
Kettinggeleiders 2EA	•
Volledige kettinggeleiding	•

- * Standaard en optionele apparatuur kan verschillen. Neem contact op met uw HD Hyundai-dealer voor meer informatie. De machine kan afwijken als gevolg van internationale normen.
- * Op de foto's kunnen aanbouwdelen en optionele uitrusting afgebeeld zijn die in uw land niet leverbaar zijn.
- * Materialen en specificaties zijn onderhevig aan verandering zonder melding vooraf.
- * Alle Britse maten zijn afgerond naar de dichtstbijzijnde pound- of inch-waarde.

HYUNDAI



HD Hyundai Construction Equipment Europe nv, Hyundailaan 4, 3980 Tessenderlo, België. Tel: (32) 14-56-2200 Fax: (32) 14-59-3405

Specificaties en ontwerp kunnen zonder voorafgaande kennisgeving worden gewijzigd. Afbeeldingen van producten van HD Hyundai Construction Equipment Europe kunnen andere uitrusting dan de standaarduitrusting tonen.

KLAAR OM UW WERELD TE VERANDEREN?

Neem contact op met uw HD Hyundai-dealer.
hyundai-ce.eu/nl-nl/dealer-zoeken